



Handleiding

TEKNIM ADRESSEERBAAR

BASIS

Inhoud

1. Adresseren detectoren	3
2. Aansluiten detectoren	3
3. Aansluiten drukknoppen	4
4. Aansluiten sirenes	4
4.1 <i>Conventioneel</i>	4
4.2 <i>Adresseerbaar</i>	5
5. Aansluiten centrale	5
6. Naar installateursniveau overschakelen	6
7. Gebruiksinterface centrale	6
8. Taal wijzigen	8
9. Apparaten toevoegen	8
10. Luscontrole	9
11. Lusapparaten aanpassen	9
10.1 <i>"Naam" aanpassen op de centrale</i>	9
10.2 <i>"Zone" aanpassen op de centrale</i>	10
10.3 <i>"Gevoeligheid" aanpassen op de centrale</i>	10
12. TCP/IP configuratie	11
13. Centrale in dagstand plaatsen	11
14. Apparaten verwijderen	12
15. Apparaten uitschakelen	12
16. Zones uitschakelen	13
17. Sirenes uitschakelen	13
18. Lussen uitschakelen	14
19. Zones in Test plaatsen	14
20. Menustructuur	15

1. Adresseren detectoren

De detectoren dienen eerst geadresseerd te worden alvorens aan te sluiten op de centrale. Dit kan doormiddel van de aparte adresseermodule (TFCM-1801):



2. Aansluiten detectoren

- Klem 4: gemeenschappelijke aansluiting voor inkomende en uitgaande '+' van de lus
- Klem 1: aansluiting voor inkomende '-' van de lus
- Klem 2: aansluiting voor uitgaande '-' van de lus

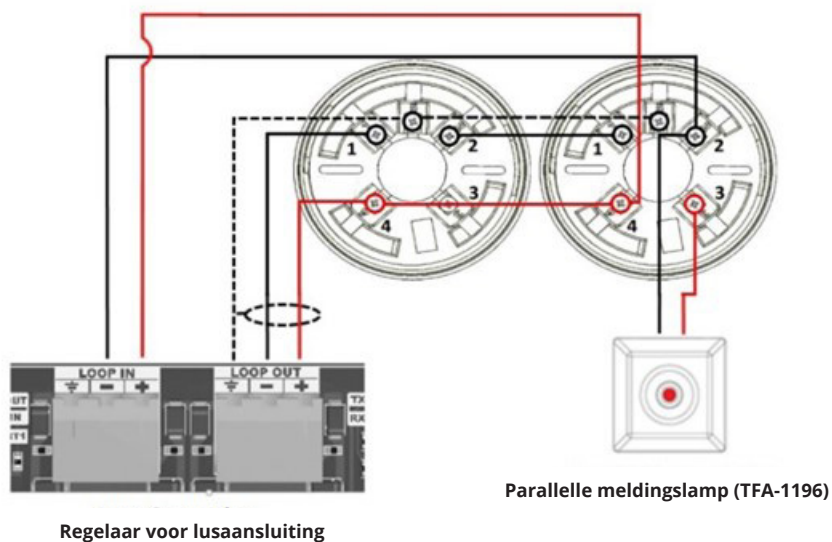

3. Aansluiten drukknoppen

- Klemmen Lin+ en Lin- : inkomende kabel
- Klemmen Lout+ en Lout- : uitgaande kabel

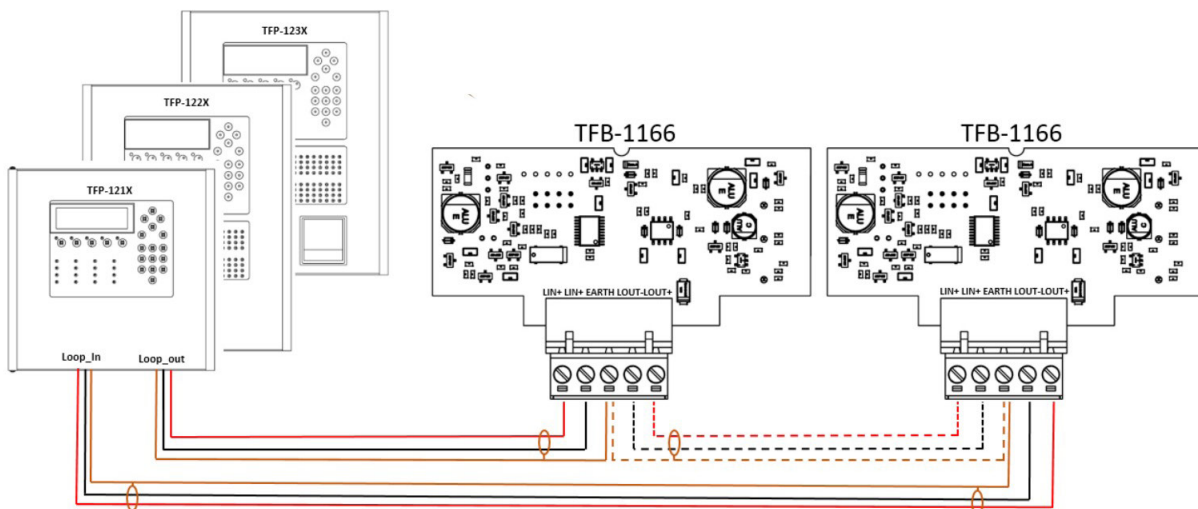

4. Aansluiten sirenes

4.1 Conventioneel

Sirenes worden op de sirene uitgangsklemmen aangesloten.

- Klem 1: Vout -
- Klem 2: Vin -
- Klem 3: Vout +
- Klem 4: Vin +

De sirene moet afgesloten worden met een 4K7 Ohm eindlijnsweerstand.

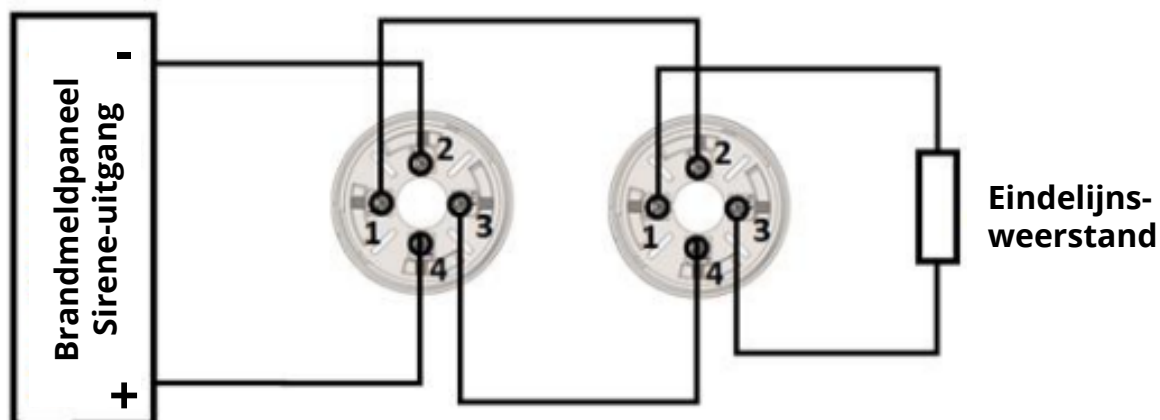

4.2 Adresseerbaar

- Klem 4: gemeenschappelijke aansluiting voor inkomende en uitgaande '+' van de lus
- Klem 1: aansluiting voor inkomende '-' van de lus
- Klem 2: aansluiting voor uitgaande '-' van de lus

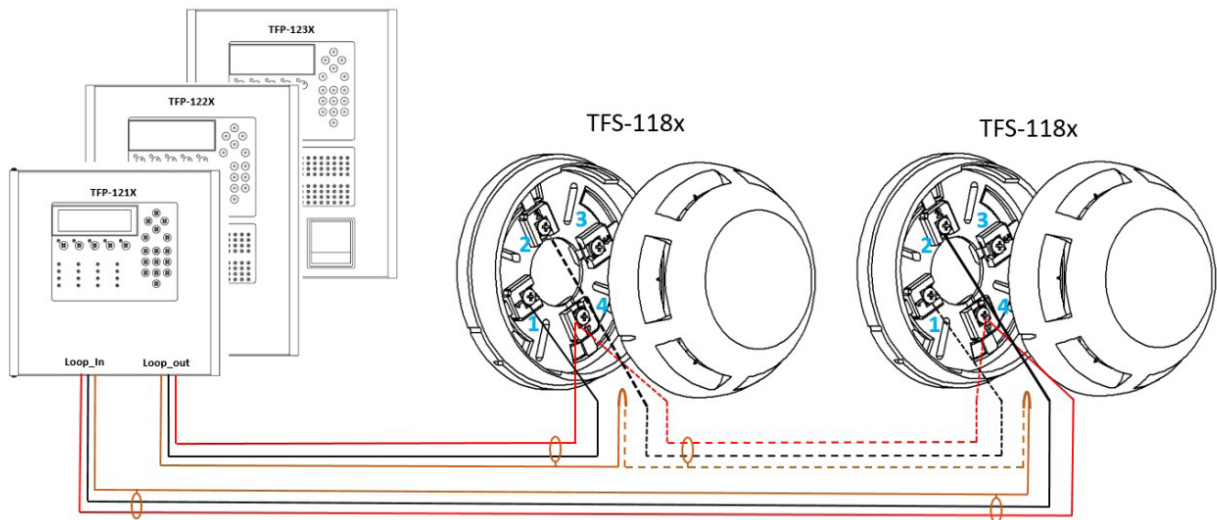

5. Aansluiten centrale

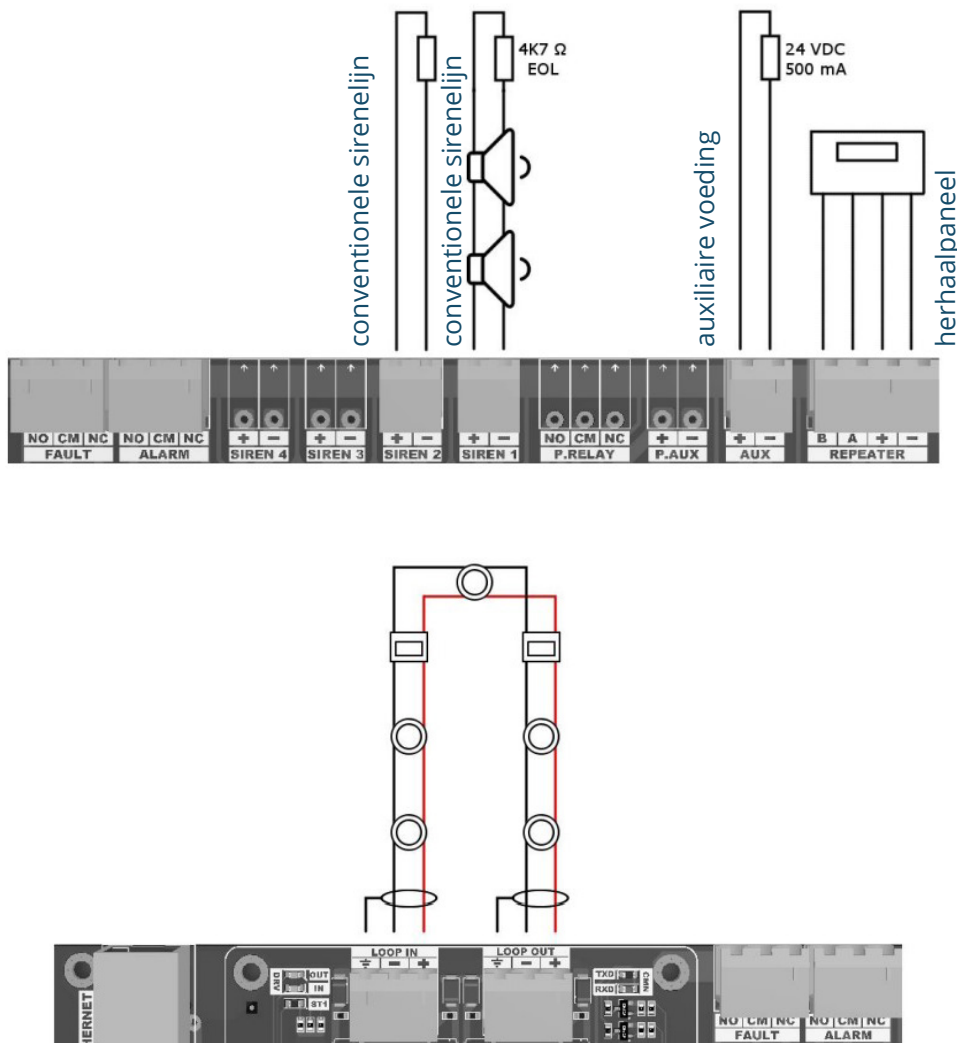

6. Naar installateursniveau overschakelen

Om naar Niveau-3 te kunnen overschakelen moet men eerst over een niveau-3-wachtwoord beschikken. Als het paneel voor de eerste keer wordt geconfigureerd, is het wachtwoord van niveau 3 (= 3333).

Om naar Niveau-3 te geraken, selecteer: Menu > Enter - en voer het 4-cijferige Niveau-3 wachtwoord (3333) in met behulp van het toetsenbord.

7. Gebruiksinterface centrale

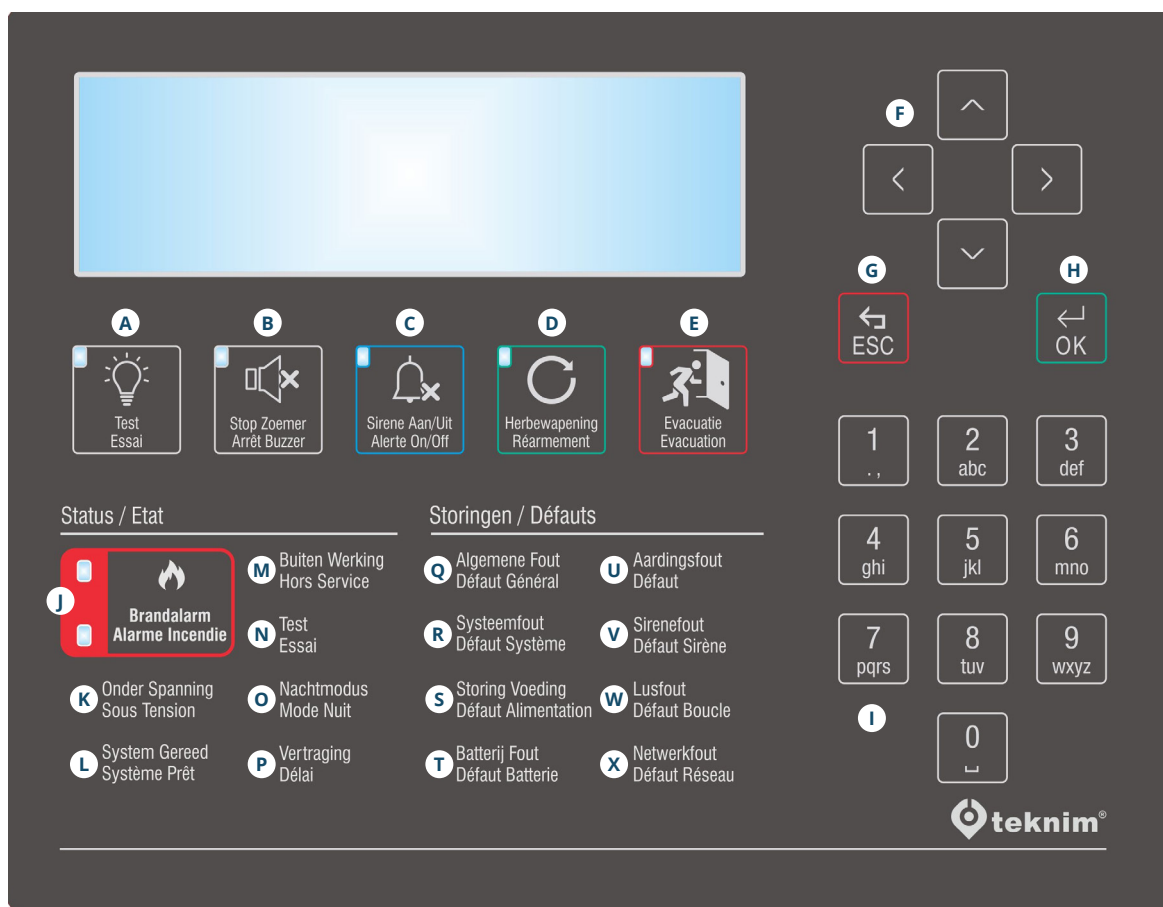

- | | | |
|----------|-----------------------|--|
| A | TEST | LCD, LED en Zoemertest (testduur 5 seconden). |
| B | Stop Zoemer | Dempt de zoemer in geval van een fout of een alarm. |
| C | Sirene Aan/Uit | Kan gebruikt worden op Niveau-2 en Niveau-3. Stopt de sirenes in geval van alarm. |
| D | Herbewapening | Kan gebruikt worden in Niveau-2 en Niveau-3. De opdracht herbewapening wordt verzonden naar alle apparaten aangesloten op het paneel. Deze herstelt het paneel in alarm- of foutstatus naar de normale werkingsstatus. |
| E | Evacuatie | Kan gebruikt worden op Niveau-2 en Niveau-3. Start de ontruimingsprocedure, activeert de sirenes. Paneel gaat naar alarm status. |
| F | Omhoog/Omlaag | Wordt gebruikt om omhoog en omlaag te scrollen in menu's en lijsten. |
| | Links/Rechts | Wordt gebruikt om tussen formulieren naar rechts of naar links te gaan. |

G	ESC	Het bevat functies als afsluiten, terug, annuleren, enzovoort. Wordt gebruikt om toegang te krijgen tot het "Status"-venster op het hoofdscherm.
H	OK	Het omvat bevestigen, opslaan en soortgelijke functionaliteit. Wordt gebruikt om het menu in het hoofdscherm te openen. Indien lang ingedrukt op het hoofdscherm, zal het venster voor de wachtwoordinvoer worden geopend of volgt overschakeling naar Niveau-1.
I	Numeriek toetsenbord	Nummers (0 -9). Maakt het mogelijk waarden rechtstreeks op formulieren in te voeren. Biedt snelle toegang door het aantal rijen in de lijst in te voeren.
J	Brandalarm	Geeft aan dat zich het paneel bevindt in alarmstatus (250 ms).
K	Onder Spanning	Geeft aan dat het systeem wordt gevoed vanuit een willekeurige bron.
L	Systeem Gereed	Geeft aan dat er geen probleem is in de randapparatuur dat de volledige werking van het systeem zal beïnvloeden.
M	Buiten Werking	Geeft aan dat zones of apparaten of uitgangen zijn uitgeschakeld.
N	Test	Geeft aan dat een of meer zones zich in een testtoestand bevinden.
O	Nachtmodus	Geeft aan dat het systeem in nachtmodus staat.
P	Vertraging	Geeft aan dat de uitgangsvertragingen actief zijn.
Q	Algemene Fout	Geeft aan dat er een systeemfout is (systeemfout licht op samen met de bijbehorende LED).
R	Systeemfout	Geeft aan dat er een systeemfout is.
S	Storing Voeding	Geeft aan dat er een storing is in de stroomvoorziening.
T	Batterijfout	Geeft aan dat er een defect is in de batterij.
U	Aardingsfout	Geeft aan dat er een storing is in de aardingsverbinding.
V	Sirenefout	Geeft aan dat er een storing is in de sirene
W	Lusfout	Toont fouten met betrekking tot de printplaatlus, zoals verlies, open circuit, kortsluiting.
X	Netwerkfout	Geeft de foutstatus van het netwerk weer.

8. Taal wijzigen

- 1 Open Menu > Programmatie > Taal.
- 2 Druk op 'OK'.
- 3 Navigeren met de pijlen omhoog/omlaag en ga naar de taal naar keuze.
- 4 Druk op 'OK' om te bevestigen.
- 5 Druk op 'ESC' om de nieuwe taal te activeren.



9. Apparaten toevoegen

- 1 Open Menu > Programmatie > Lus Functies > Lus Selectie > Voeg Apparaat toe.
- 2 Druk op 'OK'.
- 3 Aantal nieuwe toegevoegde apparaten worden weergegeven.
- 4 Druk op 'OK' > apparaten worden weergegeven:

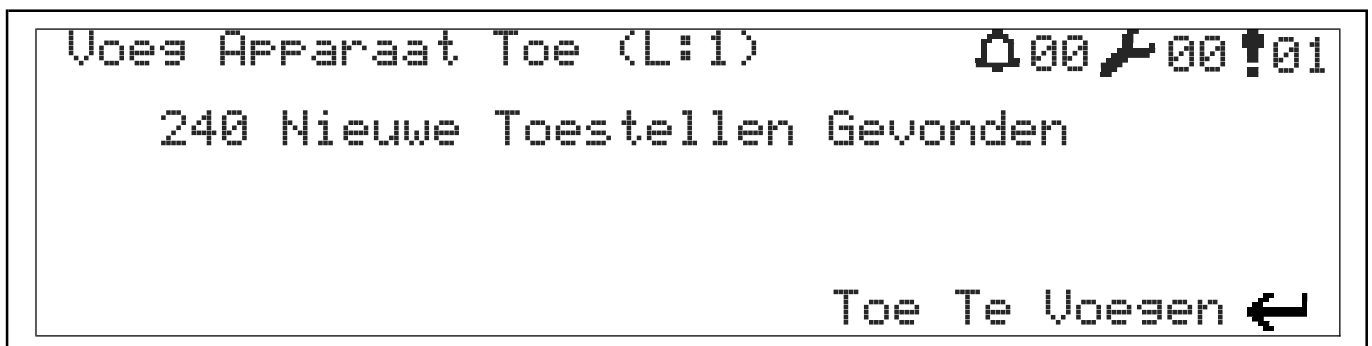

Herhaal bovenstaande procedure om zeker te zijn dat alle apparaten teruggevonden zijn in de lus.

10. Luscontrole

Deze functie wordt gebruikt om onderbrekingen in de lus te bepalen.

- 1 Open Menu > Programmatie > Lus Functies > Lus Controle.
- 2 Druk op 'OK'.
- 3 Centrale scant de gedetecteerde apparaten langs de kant van de lusuitgang en daarna langs de kant van de lusingang. Dit voor 20 seconden.
- 4 Apparaten worden geconfigureerd - volgende weergave verschijnt:
O: XXX, I: YYY
 - O: XXX: gedetecteerde apparaten vanaf het begin van de lus tot aan het onderbrekingspunt
 - I: YYY: gedetecteerde apparaten vanaf het einde van de lus tot aan het onderbrekingspunt
 - Indien verschillende waardes, kunnen we op deze manier de onderbreking terugvinden

11. Lusapparaten aanpassen

11.1 "Naam" aanpassen op de centrale

- 1 Open Menu > Programmatie > Apparaat Instellingen.
- 2 Navigeer met de pijlen omhoog/omlaag naar het apparaat.
- 3 Druk op 'OK'.
- 4 Navigeer met de pijlen omhoog/omlaag naar 'Label'.
- 5 Druk 2x op 'OK'.
- 6 Gebruik het numerieke toetsenbord om de naam in te geven.

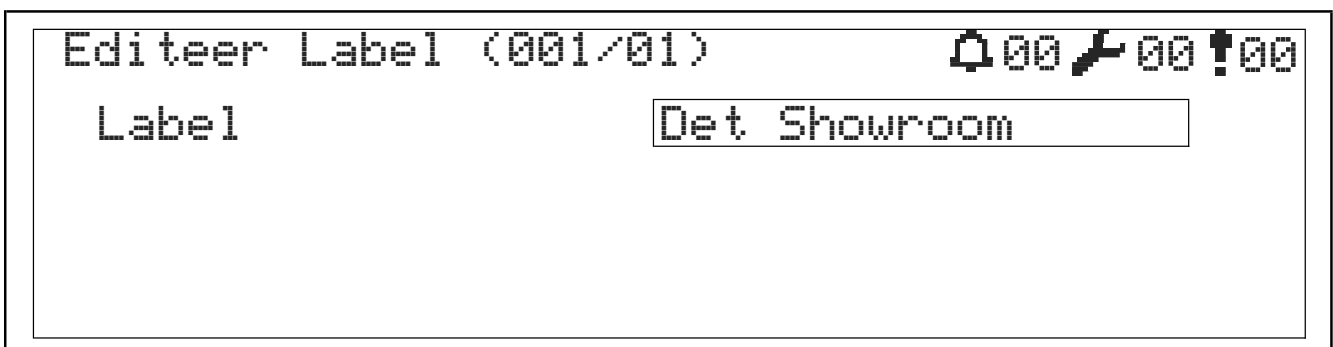

11.2 "Zone" aanpassen op de centrale

- 1 Open Menu > Programmatie > Apparaat Instellingen.
- 2 Navigeer met de pijlen omhoog/omlaag naar het apparaat.
- 3 Druk op 'OK'.
- 4 Navigeer met de pijlen omhoog/omlaag naar 'Zone'.
- 5 Druk op 'OK'.
- 6 Navigeer met de pijlen omhoog/omlaag naar de zone naar keuze.

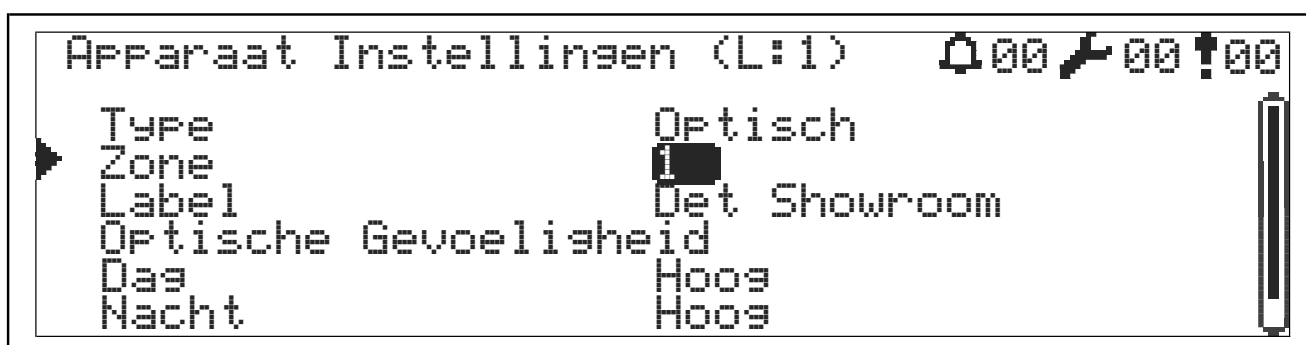

11.3 "Gevoeligheid" aanpassen op de centrale

- 1 Open Menu > Programmatie > Apparaat Instellingen.
- 2 Navigeer met de pijlen omhoog/omlaag naar het apparaat.
- 3 Druk op 'OK'.
- 4 Navigeer met de pijlen omhoog/omlaag naar 'Dag' of 'Nacht'.
- 5 Druk op 'OK'.
- 6 Navigeer met de pijlen omhoog/omlaag naar de gevoeligheid naar keuze.

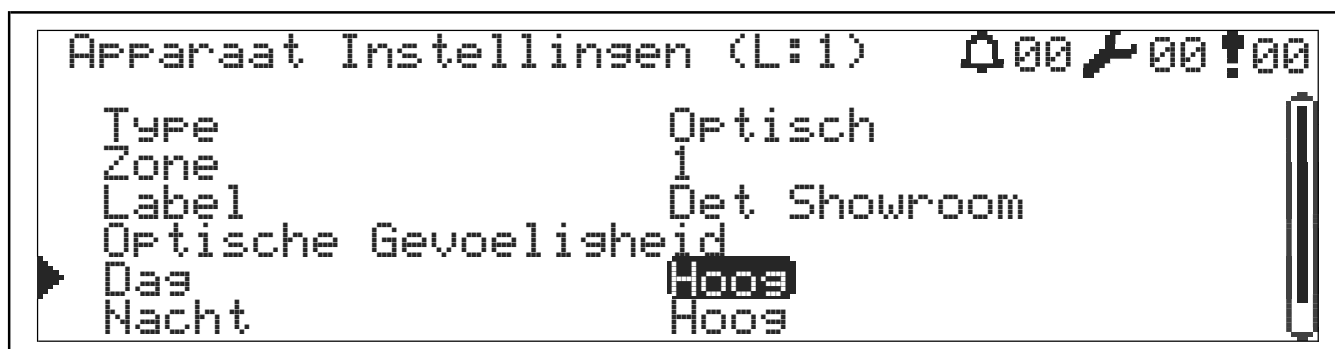

12. TCP/IP configuratie

Standaardwaarde TCP/IP parameters:

- IP-adres: 10.0.010
- Poort: 10
- Subnetmasker: 255.255.255.0

Volg onderstaande richtlijnen om de standaardwaarden te wijzigen:

- 1 Ga naar het hoofdscherm.
- 2 Selecteer: Menu > Programmatie > Netwerk Instellingen > IP Instellingen > TCP/IP.
- 3 Navigeer door de Instellingen met de pijltoetsen.
- 4 Ga naar de te wijzigen Instellingen en druk op 'OK'.
- 5 Gebruik de pijltoetsen om een nieuwe waarde in te voeren en druk op 'OK'.
- 6 Het numerieke toetsenbord kan ook worden gebruikt om een nieuwe waarde in te voeren.
- 7 Druk op de 'ESC'-toets om nieuwe waarden op te slaan.

Na het opslaan is de verbinding gedurende ca. 5 seconden buiten dienst. Daarna wordt de verbinding opnieuw geactiveerd met nieuwe waarden en hervat het de communicatie.

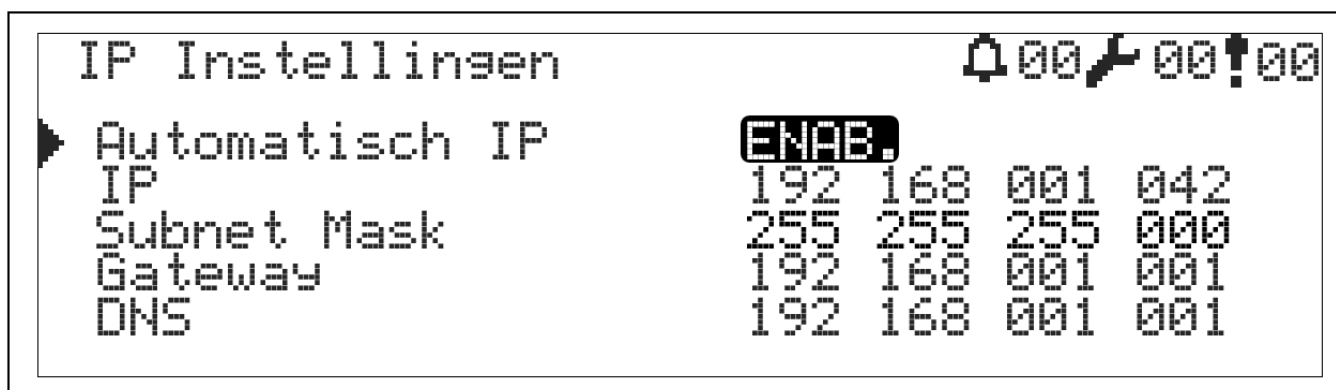

13. Centrale in dagstand plaatsen

- 1 Open Menu > Instellingen > Modus.
- 2 Druk op 'OK'.
- 3 Navigeer met de pijlen omhoog/omlaag naar de stand naar keuze.

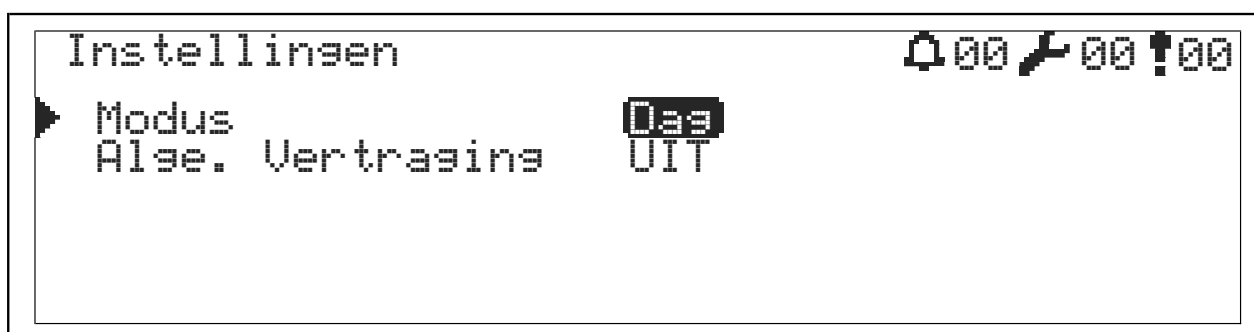

14. Apparaten verwijderen

Om een apparaat te verwijderen moet er eerst een foutmelding aanwezig zijn van ontbrekende apparaten.

- 1 Open Menu > Programmatie > Lus Functies > Lus Selectie > Verwijder Apparaat.
- 2 Druk op 'OK' en wacht tot alle apparaten verwijderd zijn:

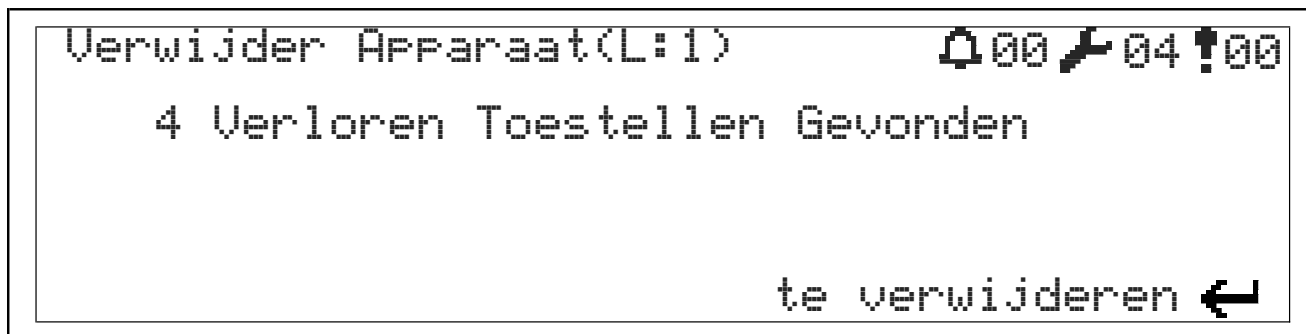

15. Apparaten uitschakelen

In tegenstelling tot apparaten verwijderen, zullen hier de apparaten blijven communiceren met de centale, maar zullen ze niet reageren bij een brandtoestand.

- 1 Open Menu > Uitgeschakelde > Overbrugde toestellen.
- 2 Selecteer het gewenste apparaat en verander de status naar 'Uitgeschakeld' (DIS.).
- 3 Selecteer 'Inschakelen' (ENAB.) om deze terug te activeren:



16. Zones uitschakelen

Apparaten die zich in een uitgeschakelde zone bevinden, blijven communiceren maar reageren niet bij een brandtoestand.

- 1 Open Menu > Uitgeschakelde > Overbrugde zones.
- 2 Selecteer de gewenste zone en verander de status naar 'Uitgeschakeld' (DIS.).
- 3 Selecteer 'Inschakelen' (ENAB.) om deze terug te activeren:

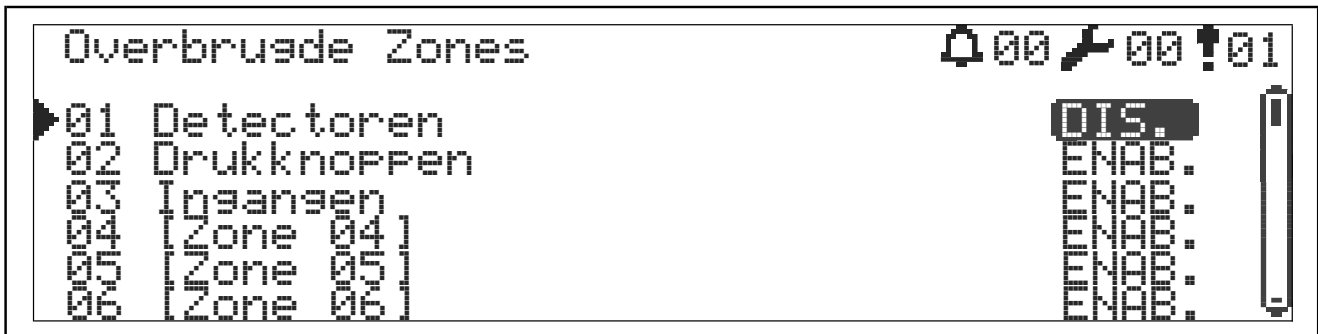

17. Sirenes uitschakelen

Uitgeschakelde sirenes zullen niet reageren bij brandsituaties. De sirene-uitgangen zullen wel nog detecteren op onderbrekingen en/of kortsluitingen.

- 1 Open Menu > Uitgeschakelde > Overbrugde sirenes.
- 2 Selecteer de gewenste uitgang en verander de status naar 'Uitgeschakeld' (DIS.).
- 3 Selecteer 'Inschakelen' (ENAB.) om deze terug te activeren:

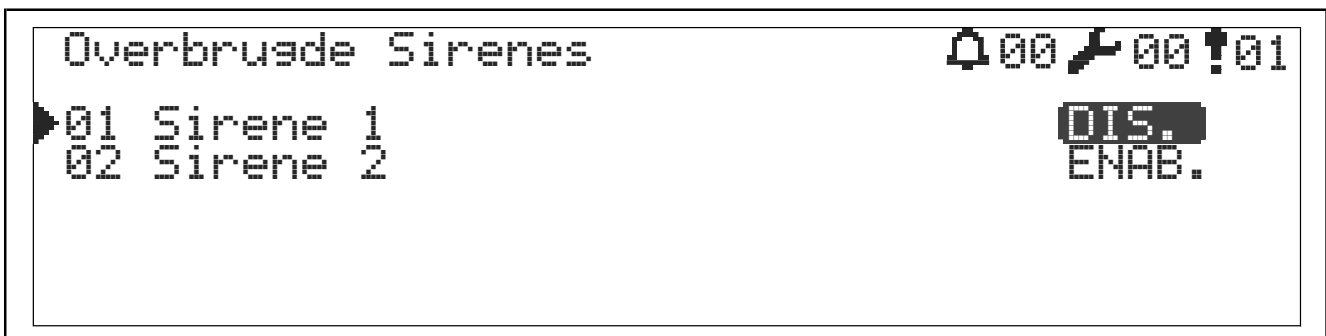

18. Lussen uitschakelen

Het uitschakelen van lussen zorgt ervoor dat alle apparaten die op deze lus zijn aangesloten, worden uitgeschakeld.

- 1 Open Menu > Programmatie > Lus Functies > Lus Selectie > Lus Parameters.
- 2 Verander de optie 'Actief' naar 'Nee'.
- 3 Druk op 'ESC' om te bevestigen:

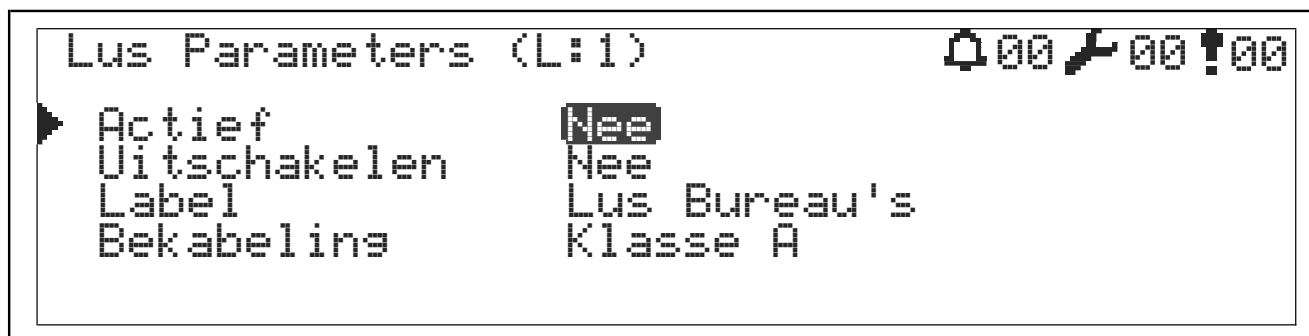

19. Zones in Test plaatsen

Het testen van zones is een functie die wordt gebruikt om de alarmfunctie van branddetectie apparatuur te testen.

- 1 Open Menu > Test Zones.
- 2 Druk op 'OK'.
- 3 Navigeer met de pijlen omhoog/omlaag naar de zone naar keuze.

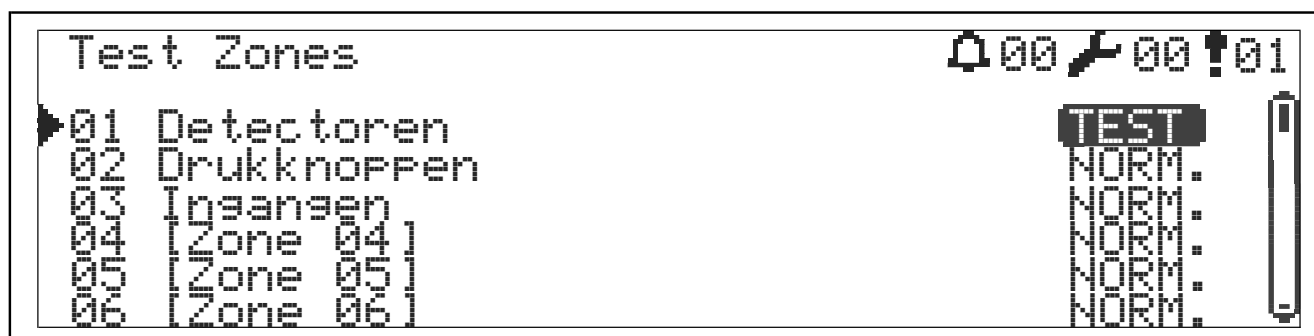

20. Menustructuur

20.1 Niveau 1

Hoofdmenu	01. Logs	Logpagina
		Logpagina 2
		...
		Logpagina N
	02. Enter	...

20.1 Niveau 2

Hoofdmenu	01. Logs	Logpagina	
		Logpagina 2	
		...	
		Logpagina N	
	02. Instellingen	Modus: Auto/Nacht/Dag	
		Algemene vertraging: AAN / UIT	
	03. Tijd ingesteld	Tijd	
	04. Contactinfo	Adres, Handelsnaam, Telefoonnummer, e-mail	
	05. Uitschakelingen	01. Apparatenuitschakeling	Apparatenlijst [1-240] ENAB./DIS.
		02. Zonesuitschakeling	Zonelijst [1-72] ENAB./DIS.
		03. Sirenuitschakeling	Sirene 1-2 ENAB./DIS.
	06. Testzones	Zonelijst [1-72] TEST / NORMAAL	
	07. Test Apparaatled	Apparatenlijst [1-240] AAN / UIT	
	08. Alarmteller	Alarmteller: N	
09. Apparatenlijst	Apparatenlijst [1-240]		
10. Uitgang			

20.1 Niveau 3

Hoofdmenu	01. Logs	Logpagina		
		Logpagina 2		
		...		
		Logpagina N		
	02. Instellingen	Modus: Auto/Nacht/ Dag		
		Algemene ver- traging: AAN / UIT		
	03. Tijd ingesteld	Tijd		
	04. Contactinfo	Adres, Handels- naam, Telefoon- nummer, e-mail		
	05. Uitschakelingen	01. Apparaatuit- schakeling	Apparatenlijst [1-240] ENAB./DIS.	
		02. Zonesuitschake- ling	Zonelijst [1-72] ENAB./DIS.	
		03. Sirene-uitscha- keling	Sirene 1-2 ENAB./DIS.	
	06. Testzones	Zonelijst [1-72] TEST / NORMAAL		
	07. Test Apparaatled	Apparatenlijst [1- 240] AAN / UIT		
	08. Alarmteller	Alarmteller: N		
	09. Programmering	01. Apparaatinstel- lingen	Apparatenlijst [1- 240] EDIT	Zone: [1-72]
				Etiket: [Apparaat NNN]
				Gevoeligheid
				Dag: Hoog/Gemiddeld/ Laag
				Nacht: Hoog/Gemid- deld/Laag
				Uitschakeling: DIS./ ENAB.
Activeringstype				
Bewakingstype				
Type vergrendeling				
02. Zone-instellin- gen	Zonelijst [1-72]		Etiket: [Zone NN]	
03. Vertragingen	01. Algemene ver- traging		Vertragingstype: Altijd/Nacht/Dag	

			Tijd: NN:NN
			Algemene vertraging: AAN/UIT
		02. Zonegebaseerde vertraging	Zone: [0-72]
			Vertraging: ALGEMEEN/ZONAAL
			tijd: 00:00
	04. Paneelstatus	Voeding: xx.x VDC	
		Bat. : zz.z VDC	
		Temp. : aa C	
		SYST.: yy.y VDC	
		SNDR.1: bb.b VDC	
		SNDR.2: bb.b VDC	
		Hoofdbord Ver.: X.X.X.X.X	
		Weergave Ver.: Y.Y.Y.Y.Y	
		IP-adres	
		Poort, Adres:	
	05. Parameters	Adres: 01-16	
		Etiket:	
		Modus: Auto/Nacht/Dag	
		Taal: Turks/Engels	
		LED knippert: Nee/Ja	
		Aan Nieuwe Zonealarm	
		Weerklinken: ENAB./DIS.	
		In alarmgeval Maximumled: X	
		In testgeval	
		Klinken sirene: Ja/Nee	
		Klinken zoemer: Ja/ Nee	
		Zonestart: 1-73..	
	Datum & Tijdsinstelling	Datum: XX/XX/XXXX	

			Tijd: XX/XX/XX	
			Maandag: XX:XX, YY:YY	
			Dinsdag: XX:XX, YY:YY	
			Woensdag: XX:XX, YY:YY	
			Donderdag: XX:XX, YY:YY	
			Vrijdag: XX:XX, YY:YY	
			Zaterdag: XX:XX, YY:YY	
			Zondag: XX:XX, YY:YY	
		07. Lusfuncties	Apparatenlijst	
			Luscontrole	O:xxx, I:xxx
			Lusinfo	EMP: XXX
				SHD: XXX
				HD: XXX
				SD: XXX
				MCP: XXX
				GD: XXX
				NGD: XXX
				COD: XXX
				CO2: XXX
				SIR: XXX
				IOS: XXX
				IM: XXX
				OS: XXX
				IOR: XXX
				OR: XXX
				CON: XXX
			Apparaat toevoegen	XXX Nieuw apparaat
			Apparaat verwijderen	XXX apparaten met verlies

			Lusparameters	Etiket: [Lus XX]		
				Klasse: Klasse A / Klasse B		
				Uitschakeling: NEE/JA		
		08. Functies TdNET			Map TdNET	Paneel 1-16: ENAB./DIS.
					Parameters TdNET	Modus TdNET: Station / Hoofdpaneel / Zelfstandig
						Inloggen: ENAB./DIS.
						Tijdsynchronisatie: Netwerk / Lokaal
						Nacht/dag: Netwerk / Lokaal
						Vertragingen: ENAB./DIS.
						Bedrading: KlasseA /KlasseB
		Uitgaande opdrachten	Alarm: ENAB./DIS. Storing: ENAB./DIS. Waarschuwing: ENAB./DIS. Reset: ENAB./DIS. Zoemer Slnc. : ENAB./DIS. Sirene Slnc. : ENAB./DIS. Evacueer: ENAB./DIS.			
		Inkomende opdrach- ten	Reset: ENAB./DIS. Zoemerdemping : ENAB./DIS. Sirenedemping : ENAB./DIS. Evacueer: ENAB./DIS.			
		09. TCP / IP			IP: xxx.yyy.zzz.aaa	
					Poort: cccc	
		10. Gebruikers			Gebruikers	Status: ENAB./DIS.
						Etiket: Etiket
						Niveau: 1/2/3
						Wachtwoord: ****
		11. Onderhoud				Onderh. Storing: ENAB./DIS.
						Volgende onderhoudstijd Datum: DD/MM/JJ
Tijd: UU:MM:SS						
10. Apparatenlijst						
11. Uitgang						



Vragen?

Heeft u vragen of vindt u niet wat u zoekt?
Contacteer ons via 09/279 76 57 of via
support@distri-company.com

M-TK-NL-BASEADRES-2305